

# HEATIT WIFI7



Versione del firmware <b>FW 1.0</b>	Versione del documento <b>2026-A</b>
Articolo n. <b>54 305 45</b> <b>54 305 46</b>	Data del documento <b>01.04.2026</b>

Data del documento originale: 01.04.2026

## Manuale per installatori Wi-Fi



**Bianco RAL 9003**  
54 305 45



**Nero opaco**  
54 305 46

### INDICE

1. Introduzione
2. Compatibilità del carico elettrico
3. Avvertenza sull'installazione
4. Avvio rapido
5. Connessioni
6. Installazione
7. Controlli del termostato
8. Menu Impostazioni locali
9. Visualizza la struttura del menu
10. Startup
11. Selezione della rete Wi-Fi
12. Aggiungi/Rimuovi
13. Posizionamento del codice QR
14. Ripristino delle impostazioni di fabbrica
15. Modalità termostato
16. Funzioni
17. Standby e schermata principale
18. Temperatura visualizzata sul display
19. Scelta del sensore/modalità operativa
20. Sensore wireless esterno
21. Selezione del valore del sensore
22. Temperature minime/massime
23. Calibrazione
24. Luminosità
25. Principi di regolamentazione
26. Rilevamento di finestre aperte
27. Dimensione del carico
28. Valore kWh nel menu
29. Visualizza le icone
30. Blocco bambini
31. Collegamento diretto
32. Bluefusion
33. API
34. Parametri di configurazione
35. Indicatore
36. Aggiornamento del firmware - OTA
37. Dimensioni
38. Posizionamento nella scatola di derivazione
39. Caratteristiche di sicurezza
40. Codici di errore
41. Grafico - Visualizzazione della struttura del menu

### Informazioni sul prodotto



**Scarica qui l'app MyHeatit per il tuo dispositivo.**



Interruzioni di servizio relative all'app o alla piattaforma cloud/di servizio non è coperto dalla garanzia.



Attenzione! Questo documento è stato tradotto utilizzando uno strumento di traduzione automatica basato sull'intelligenza artificiale. In caso di dubbi sulla sua accuratezza o se sono presenti sezioni che necessitano di verifica, si prega di fare riferimento al documento originale in inglese. Qualora vengano apportate modifiche alle istruzioni, la versione inglese verrà sempre aggiornata per prima e costituirà la versione valida e aggiornata delle istruzioni.

## 1. INTRODUZIONE

Heatit WiFi7 è un termostato elettronico progettato per il controllo del riscaldamento elettrico e idraulico. Heatit WiFi7 può anche funzionare come relè, consentendo una semplice funzione di accensione/spegnimento. Il termostato può essere controllato tramite Wi-Fi o Bluetooth (BLE) utilizzando l'app "MyHeatit" o tramite i pulsanti sul pannello frontale. Il termostato è dotato di un'interfaccia intuitiva e di un display a LED a 14 segmenti chiaro e di facile lettura.

Heatit WiFi7 ha 3 modalità: Riscaldamento, Raffreddamento ed Eco.

È dotato di una robusta struttura metallica per un fissaggio sicuro nella scatola di derivazione. Il termostato ha un sensore di temperatura ambiente integrato. È possibile collegare anche due sensori di temperatura esterni aggiuntivi.

Tutti i prodotti Heatit con supporto Wi-Fi e contrassegnati dal logo MyHeatit possono essere controllati tramite la nostra app "MyHeatit". Nell'app è possibile creare profili come "Casa", "Fuori casa", "Notte" e "Lavoro" per controllare, monitorare e organizzare facilmente i dispositivi connessi, oppure gestirli tramite una programmazione settimanale.

L'installatore configura il sistema tramite Wi-Fi. Se il Wi-Fi non è disponibile, il sistema può essere configurato tramite Bluetooth. Una volta completata la configurazione, l'installatore può trasferire la proprietà al cliente. Il cliente può quindi aggiungere il sistema alla propria rete Wi-Fi locale.

Se utilizzato con Wi-Fi, il termostato può comunicare tramite un'API locale, consentendo all'utente di integrarlo con un gateway, un server o un controller locale che offra tale servizio, senza la necessità di connetterlo al cloud. Il dispositivo è inoltre compatibile con Amazon Alexa e Google Home.

Il termostato può connettersi in modalità wireless ad altri dispositivi tramite DirectLink e BlueFusion. Può essere controllato da altri termostati e, a sua volta, può controllare altri termostati e relè.

Heatit WiFi7 è dotato di misurazione attiva della potenza, che fornisce informazioni in tempo reale sul consumo energetico. Consente inoltre di impostare manualmente il valore di misurazione della potenza quando è collegato a un contattore.

Il dispositivo è dotato della tecnologia ZeroX™, che garantisce che il relè si attivi e disattivi a 0V. Questa tecnologia prolunga significativamente la durata del termostato.

## 2. COMPATIBILITÀ DEL CARICO ELETTRICO

Il termostato è progettato specificamente per carichi resistivi. Quando si controllano carichi resistivi, capacitivi o induttivi di elevata entità, è essenziale utilizzare un contattore appropriato

per proteggere il termostato da sovraccarichi e garantirne un funzionamento sicuro.

Il termostato può sopportare un carico resistivo fino a 16 A/3600 W a 230 V CA. Per carichi superiori a 13 A, si consiglia l'utilizzo di un contattore.

### 3. AVVISO SULL'INSTALLAZIONE

L'installazione deve essere eseguita da un elettricista qualificato in conformità con le normative edilizie nazionali. Prima dell'installazione, scollegare l'alimentazione del dispositivo dalla rete elettrica. Durante l'installazione del dispositivo, l'alimentazione del dispositivo deve essere SEMPRE scollegata!

### 4. AVVIO RAPIDO

Una volta collegato il dispositivo all'alimentazione, entrerà automaticamente in modalità aggiunta per una durata di 60 minuti.

1. Interrompere l'alimentazione di rete (disattivare il fusibile).
2. Aprire la scatola di derivazione.
3. Collegare i cavi secondo le istruzioni riportate nel capitolo "Collegamenti". Opzionale: collegare sensori esterni cablati.
4. Dopo aver verificato i collegamenti, attivare la tensione di rete.
5. Nell'app "MyHeatit", seleziona "Aggiungi dispositivo", inserisci i dettagli della tua rete Wi-Fi, cerca e seleziona il tuo dispositivo.
6. Il termostato visualizzerà "INCL" una volta che l'aggiunta sarà avvenuta correttamente.

**NB!** Se l'aggiunta non riesce, sul display apparirà Err (errore).

### 5. CONNESSIONI

Coppia di serraggio massima per le viti dei terminali: 2 Nm. Se il cavo utilizzato ha più fili, si consiglia l'uso di un manicotto terminale. Il prodotto consente il cablaggio di cavi con sezione fino a 1x2,5 mm<sup>2</sup>.

I morsetti a vite sono accessibili sul retro del dispositivo.

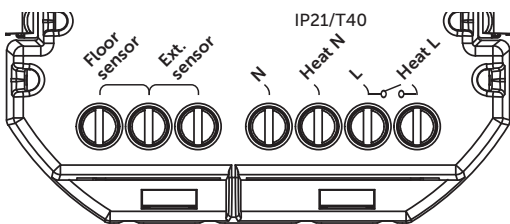

**Sensore di pavimento** NTC tipo 6,8, 10, 12, 15, 22, 33, 47 o 100 kΩ. Valore predefinito 10 kΩ.

**Sensore esterno** NTC tipo 6,8, 10, 12, 15, 22, 33, 47 o 100 kΩ. Valore predefinito 10 kΩ.

**N** Collegamento di alimentazione (neutro) 230 V CA.

**Riscaldamento N** Cavo di riscaldamento N connessione.

**L** Collegamento di alimentazione (fase) 230 V CA.

**Riscaldamento L** Cavo di riscaldamento L Connessione.

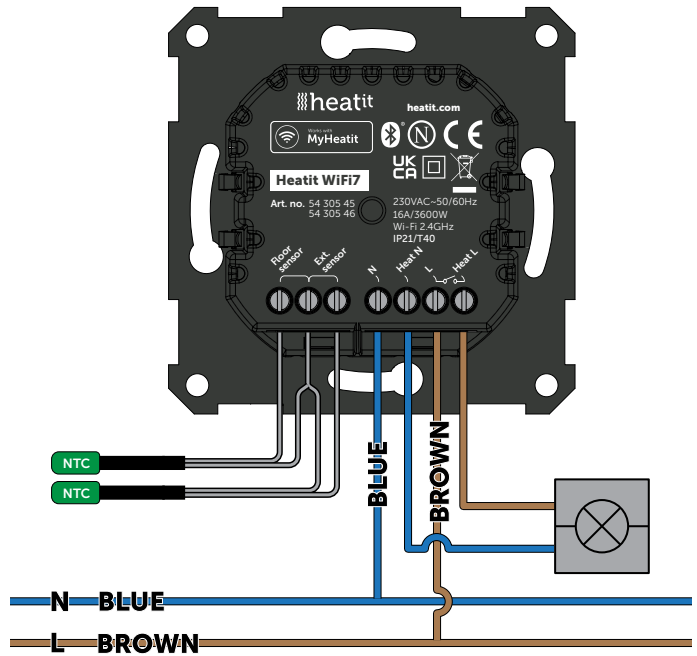

### 6. INSTALLAZIONE

Posizionare il termostato e fissarlo alla scatola di derivazione utilizzando 2 viti. Posizionare la parte frontale del termostato sopra la parte montata nella scatola di derivazione, quindi premere delicatamente la parte frontale fino a quando non scatta in posizione. Per ottenere i valori di misurazione della potenza, il carico deve essere collegato sia al filo L che al filo N del riscaldamento.

Non spostare mai il pannello frontale da un termostato all'altro.

### 7. CONTROLLO DEL TERMOSTATO

ICONA	NOME	DESCRIZIONE
—	Sinistra	Precedente. Ridurre la temperatura impostata.
≡	Mezzo	Conferma menu. Menu abilitato.
+	Giusto	Prossimo. Aumentare la temperatura impostata.

### 8. MENU IMPOSTAZIONI LOCALI

Per accedere al menu delle impostazioni, tieni premuto il pulsante centrale per 5 secondi. Sul display apparirà "OFF". Ora ti trovi nel menu delle impostazioni. Puoi scorrere verso l'alto e verso il basso utilizzando i pulsanti Sinistra e Destra. Alcune opzioni hanno dei sottomenu. Per navigare nei sottomenu, premi una volta il pulsante centrale per entrare o uscire dal sottomenu. Premi i pulsanti Sinistra e Destra per trovare il valore desiderato e tieni premuto il pulsante centrale per 2 secondi per confermare la selezione. Apparirà "STOR" per indicare che le impostazioni sono state salvate.

### 9. STRUTTURA DEL MENU DI VISUALIZZAZIONE

Consultare il diagramma di flusso alla fine di questo manuale.

## 10. STARTUP

Dopo la prima accensione, tutti i parametri avranno le impostazioni predefinite e il termostato chiederà all'avvio quale modalità del sensore si desidera utilizzare.

## 11. SELEZIONE DELLA RETE WI-FI

Il dispositivo supporta solo reti a 2,4 GHz.

## 12. AGGIUNGI/RIMUOVI

**Si prega di leggere questo prima dell'installazione.**

Una volta collegato il dispositivo all'alimentazione, entrerà automaticamente in modalità di aggiunta per una durata di 60 minuti. Durante questo periodo, il dispositivo può essere aggiunto all'app senza dover avviare la modalità di aggiunta localmente sul dispositivo.

Per rimuovere un dispositivo, trovalo nell'app "MyHeatit" e seleziona "Elimina questo dispositivo". Se ciò non è possibile, esegui un "Ripristino dati di fabbrica".

### Wi-Fi e Bluetooth

La modalità di aggiunta manuale è indicata sul dispositivo dalla rotazione dei segmenti LED sul display. Questa indicazione rimane visibile per 90 secondi, fino allo scadere del tempo limite o fino a quando il dispositivo non viene aggiunto alla rete. La modalità di aggiunta può essere disattivata seguendo la stessa procedura utilizzata per attivarla.

La modalità di aggiunta automatica non viene visualizzata, ma si attiva per 60 minuti dopo l'accensione se il dispositivo non è già incluso.

Per includere il dispositivo nell'app, utilizzando Wi-Fi o Bluetooth

1. Assicurarsi che il dispositivo sia in modalità di aggiunta manuale o automatica.
  - 1.1 *Modalità di aggiunta manuale*
    - Tenere premuto il pulsante centrale per 5 secondi. Sul display verrà visualizzato "OFF".
    - Premere una volta il pulsante Giù per visualizzare "CON" sul display.
    - Premi il pulsante centrale e vai su "APP".
    - Avviare la modalità di configurazione sul dispositivo tenendo premuto il pulsante centrale per circa 2 secondi.
  - 1.2 *Modalità di aggiunta automatica*
    - Accendere il dispositivo e procedere entro 60 minuti.
2. Nell'app "MyHeatit", seleziona "Aggiungi dispositivo".
3. Scegli tra Wi-Fi o Bluetooth.
4. Cerca il tuo dispositivo e selezionalo oppure scansiona il codice QR.

Quando un dispositivo viene aggiunto al Bluetooth, non è accessibile da Internet. Per controllarlo, è necessario trovarsi nel raggio d'azione del Bluetooth.

Il dispositivo è ora pronto per l'uso con le impostazioni predefinite.

NB! Quando il dispositivo viene rimosso dall'app "MyHeatit", i parametri vengono ripristinati. Se l'inclusione non riesce, si prega di eseguire un "Ripristino dati di fabbrica".

## 13. POSIZIONAMENTO DEL CODICE QR

Il codice QR può essere utilizzato per l'inclusione, semplificando la procedura di aggiunta. Il codice QR può essere posizionato sul prodotto.

## 14. RIPRISTINO DELLE IMPOSTAZIONI DI FABBRICA

Per accedere al menu, tieni premuto il pulsante centrale per circa 5 secondi. Naviga nel menu con il pulsante "+" finché non visualizzi "FACT". Premi il pulsante centrale finché non vedi lampeggiare "-- --" sul display, quindi tienilo premuto per circa 5 secondi per eseguire un ripristino. Puoi anche avviare un ripristino tenendo premuti i pulsanti destro e centrale per 60 secondi.

Una volta eseguita una di queste procedure, il termostato effettuerà un ripristino completo delle impostazioni di fabbrica. Durante il ripristino, il dispositivo visualizzerà la scritta "RES" per 5 secondi. Quando la scritta "RES" non verrà più visualizzata, il termostato sarà stato ripristinato.

## 15. MODALITÀ TERMOSTATO (TERMOSTATO)

Il termostato ha 3 modalità: RISCALDAMENTO, RAFFREDDAMENTO ed ECO (modalità di risparmio energetico con punto di regolazione del riscaldamento ridotto). È possibile selezionare "RISCALDAMENTO", "RAFFREDDAMENTO" o "ECO" tramite l'opzione del menu MODALITÀ oppure regolando il parametro "Modalità operativa (MODE)".

DESCRIZIONE	STRUTTURA DEL MENU
Modalità operativa	MODE

## 16. FUNZIONI (WI-FI)

### 16.1 THER, Modalità termostato

Quando il dispositivo è impostato su THER, funzionerà come un normale termostato. Alcuni parametri di configurazione e opzioni di menu sono limitati alla modalità Termostato.

### 16.2 RELA, Modalità relè

Quando il dispositivo è impostato su RELA, funziona come un relè senza alcuna regolazione della temperatura. In modalità relè, il display può essere impostato per visualizzare diversi elementi. Alcuni parametri di configurazione e opzioni di menu sono limitati alla modalità relè.

## 17. STANDBY E SCHERMATA PRINCIPALE

Se il termostato rimane inattivo per un certo periodo di tempo, passerà automaticamente alla schermata di standby. In questa schermata, per impostazione predefinita, verrà visualizzata la temperatura impostata.

Premendo un pulsante qualsiasi una sola volta, verrà visualizzata la temperatura misurata. Premendo più volte il pulsante Sinistra o Destra, si modificherà il valore impostato.

## 18. TEMPERATURA VISUALIZZATA SUL DISPLAY

In modalità standby, il display mostra di default il setpoint. È possibile modificare la visualizzazione scegliendo tra la temperatura misurata ("REL") o il setpoint ("SET"). La selezione tra "SET" e "REL" si effettua tenendo premuto il pulsante centrale per 2 secondi nella sezione "MODE" del menu, oppure regolando il parametro "Visualizzazione temperatura".

DESCRIZIONE	STRUTTURA DEL MENU
Visualizzazione della temperatura	Pulsante centrale 2 secondi su MODE

## 19. SCELTA DEL SENSORE/MODALITÀ OPERATIVA

Il termostato dispone di più sensori e modalità di funzionamento. Ciò consente di configurarlo per un corretto funzionamento nella maggior parte degli impianti. La modalità di funzionamento del sensore viene selezionata tramite l'opzione di menu "OPER" oppure impostando il parametro "Modalità sensore" ("OPER").

DESCRIZIONE	STRUTTURA DEL MENU
Modalità sensore	OPER

### Modalità del sensore disponibili:

F	Sensore a pavimento
A	sensore ambiente interno
AF	Sensore interno ambiente + Sensore a pavimento
A2	Sensore ambiente esterno
A2F	Sensore ambiente esterno + Sensore a pavimento
PWER	Modalità regolatore di potenza (nessun sensore utilizzato)
EXT	Sensore wireless esterno
RELA	Funzionalità relè

### Requisiti del sensore di pavimento e limitazione della temperatura

I limiti di temperatura sono, di default, un minimo di 5 °C e un massimo di 40 °C.

Alcuni tipi di pavimentazione richiedono l'utilizzo di un sensore di temperatura per garantire che la temperatura del pavimento non superi i 27 °C. Consultare il manuale del produttore del pavimento per le istruzioni specifiche. Quando il termostato funziona in modalità AF o A2F, il limitatore di temperatura del pavimento viene impostato automaticamente a 27 °C (valore predefinito).

In tutte le altre modalità del sensore (A, F o A2), i limiti di temperatura sono impostati su un minimo di 5 °C e un massimo di 40 °C.

## 20. SENSORE WIRELESS ESTERNO (EXT)

Il termostato consente di selezionare EXT come modalità del sensore.

Quando si seleziona EXT, il dispositivo utilizza la temperatura ricevuta da un sensore wireless esterno collegato al dispositivo tramite DirectLink.

Se il dispositivo rileva la perdita di comunicazione con il dispositivo DirectLinked, il termostato passerà all'utilizzo di un sensore diverso oppure si spegnerà. Di default, utilizzerà il sensore interno.

È possibile modificare il comportamento in caso di perdita di comunicazione modificando il parametro "Fallback del sensore esterno".

DESCRIZIONE	STRUTTURA DEL MENU
Sensore esterno di riserva	—

## 21. SELEZIONE DEL VALORE DEL SENSORE

Il termostato consente di selezionare diversi valori di resistenza per i sensori NTC.

Entrambi i sensori devono utilizzare lo stesso valore NTC.

I valori del sensore supportati sono i seguenti: 6,8, 10, 12, 15, 22, 33, 47 o 100 kΩ. È possibile selezionare "SEN" tramite l'opzione del menu o impostando il parametro "Valore del sensore (SEN)".

DESCRIZIONE	STRUTTURA DEL MENU
Valore del sensore	SEN

## 22. TEMPERATURE MINIME/MASSIME (THERMOSTATO)

Il termostato consente di impostare le temperature minime e massime per i sensori collegati.

È possibile impostare i valori "ALO", "FLO", "A2LO", "AHI", "FHI", "A2HI" tramite le opzioni di menu "MIN" e "MAX" oppure impostando i parametri.

DESCRIZIONE	STRUTTURA DEL MENU
Limite di temperatura minima del sensore interno	ALO
Limite di temperatura minima del sensore a pavimento	FLO
Limite di temperatura minima del sensore esterno	A2LO
limite di temperatura massima del sensore interno	AHI
Limite di temperatura massima del sensore a pavimento	FHI
limite di temperatura massima del sensore esterno	A2HI

## 23. CALIBRAZIONE

Se la lettura del sensore di temperatura non è precisa, è possibile correggerla fino a  $\pm 6$  °C. La calibrazione si effettua tramite l'opzione CAL del menu, selezionando il sensore appropriato, oppure regolando i parametri "Calibrazione sensore interno (CAR)", "Calibrazione sensore esterno (CAE)" o "Calibrazione sensore pavimento (CAF)". L'app e il termostato visualizzeranno quindi il valore calibrato.

DESCRIZIONE	STRUTTURA DEL MENU
sensore interno	AUTO
Sensore esterno	CAE
Sensore a pavimento	CAF

## 24. LUMINOSITÀ

La luminosità del display in modalità attiva e in modalità standby viene gestita separatamente. È possibile impostare i valori dal menu utilizzando le opzioni "BR1" per la luminosità del display in modalità attiva e "BR2" per la luminosità del display in modalità standby, nel menu "BRIT", oppure impostando i parametri "Luminosità display in modalità attiva" e "Luminosità display in modalità standby". Per spegnere il display in modalità standby, impostare la "Luminosità display in standby" su 0.

DESCRIZIONE	STRUTTURA DEL MENU
Luminosità attiva del display	BR1
Luminosità dello schermo in modalità standby	BR2

## 25. PRINCIPI DI REGOLAZIONE (TERMOSTATO)

Il termostato utilizza le letture di temperatura provenienti dal sensore interno e/o da sensori esterni cablati e regola la temperatura tramite isteresi (HYST) o PWM, a seconda della scelta effettuata.

È possibile selezionare "HYST" o "PWM" tramite l'opzione del menu REG, oppure impostando il parametro "Modalità di regolazione".

DESCRIZIONE	STRUTTURA DEL MENU
Modalità di regolazione	REG

### 25.1 Isteresi

L'isteresi imposta gli offset che vengono utilizzati con il setpoint per determinare quando il carico viene acceso e spento in relazione alla temperatura misurata.

È possibile regolare l'isteresi del termostato, scegliendo valori compresi tra 0,3 °C e 3,0 °C. L'impostazione predefinita è 0,5 °C. In caso di riscaldamento ad acqua, si consiglia un'isteresi di 1,0 °C.

È possibile modificare l'isteresi accedendo al menu delle impostazioni locali e tenendo premuto il pulsante centrale per 2 secondi quando viene visualizzato "REG". Qui è possibile scegliere valori compresi tra 0,3 e 3,0. È inoltre possibile modificarla impostando il parametro "Isteresi del controllo della temperatura".

DESCRIZIONE	STRUTTURA DEL MENU
Isteresi del controllo della temperatura	CISTI

### 25.2 Modulazione di larghezza di impulso (PWM)

Con la regolazione PWM abilitata, il termostato si regola in base ai cicli di lavoro. Il termostato viene acceso e spento a intervalli percentuali del ciclo. La durata di attivazione del relè dipende da quanto la temperatura misurata si discosta dal valore impostato.

## 26. RILEVAMENTO FINESTRA APERTA OWD (TERMOSTATO)

La funzione di rilevamento di finestre aperte (OWD) riduce la temperatura impostata del termostato quando rileva una finestra aperta. Ciò avviene quando il sensore di temperatura registra un rapido calo di temperatura.

Quando la funzione OWD è attiva, il setpoint viene ridotto a 5 °C per evitare sprechi di energia. La funzione OWD si disattiva automaticamente se è attiva da più di un'ora o se la temperatura aumenta di 3 °C. È possibile disattivare la funzione OWD anche manualmente, aumentando o diminuendo il setpoint tramite i pulsanti Sinistra e Destra.

È possibile attivare o disattivare "OWD" tramite l'opzione di menu OWD oppure impostando il parametro "Rilevamento finestra aperta".

DESCRIZIONE	STRUTTURA DEL MENU
Rilevamento finestra aperta	OWD

## 27. DIMENSIONE DEL CARICO

Il dispositivo è dotato di misuratore di potenza, ma in alcuni casi potrebbe essere necessario regolare il valore misurato, ad esempio se è collegato tramite contattore. Di default, è impostato a 0 e utilizza i valori del misuratore di potenza. È possibile regolarlo con incrementi di 100 W fino a 9900 W, utilizzando l'opzione di menu "CARICO" o impostando il parametro "Dimensione del carico".

DESCRIZIONE	STRUTTURA DEL MENU
Dimensione del carico	CARICO





## 28. VALORE IN KWH NEL MENU

Il dispositivo supporta la misurazione della potenza per fornire informazioni sul consumo energetico. Il consumo totale del dispositivo è visibile nella sezione "kWh" del menu. Per visualizzare il consumo totale, premere una volta il pulsante centrale e tenerlo premuto per 2 secondi all'interno del sottomenu "kWh" per azzerarlo.



DESCRIZIONE	STRUTTURA DEL MENU
Consumo totale in kWh	kWh

## 29. VISUALIZZA LE ICONE

### 29.1 Visualizza le icone (termostato)

ICONA	DESCRIZIONE
	Questa icona verrà visualizzata quando il dispositivo è in modalità Riscaldamento, ECO e sta effettivamente riscaldando.
	Questa icona verrà visualizzata quando il relè è attivo e il dispositivo è in modalità di raffreddamento.
	Questa icona mostra l'intensità attuale del segnale.
	Questa icona viene visualizzata quando è attivo Connessione Bluetooth.

### 29.2 Visualizza le icone (relè)

ICONA	DESCRIZIONE
	Questa icona verrà visualizzata quando il relè del dispositivo è acceso.
	Questa icona mostra l'intensità attuale del segnale.
	Questa icona viene visualizzata quando è presente una connessione Bluetooth attiva.

## 30. BLOCCO DI SICUREZZA PER BAMBINI

Il blocco bambini impedisce l'utilizzo dei pulsanti sul display. Tenere premuti i pulsanti Sinistra e Destra per 10 secondi. Quando è attivo, sul display viene visualizzato "LOCK"; quando è disattivato, viene visualizzato "OPEN".

DESCRIZIONE	STRUTTURA DEL MENU
Blocco di sicurezza per bambini	Pulsanti sinistra e destra 10 secondi

## 31. COLLEGAMENTO DIRETTO

I DirectLink sono connessioni dirette tra uno o più dispositivi supportati. Un DirectLink invia comandi specifici ai dispositivi collegati quando si verificano eventi sul dispositivo principale.

### 31.1 Impostazione e rimozione dei collegamenti diretti

È possibile impostare un DirectLink direttamente da un dispositivo, dall'app e dall'API. Quando si crea un DirectLink direttamente dal dispositivo, il Link impostato dipenderà dalle funzionalità del dispositivo primario e secondario.

### 31.2 Gruppi DirectLink (termostato)

#### Capacità di trasmissione

NOME DEL COLLEGAMENTO	DESCRIZIONE DEL COLLEGAMENTO
Controllo a relè	Controllo dei relè esterni in base allo stato del relè del termostato.
Termostato principale	Invia la modalità del termostato e il setpoint.

#### Capacità di ricezione

NOME DEL COLLEGAMENTO	DESCRIZIONE DEL COLLEGAMENTO
Termostato secondario	Riceve la modalità del termostato e il setpoint e regola la temperatura in base a questi.
Sensore wireless esterno	Riceve i report di temperatura da un sensore di temperatura esterno; se la modalità del sensore è impostata su "EXT", il termostato utilizzerà la temperatura rilevata per la regolazione.

### 31.3 Gruppi DirectLink (relay)

#### Capacità di trasmissione

NOME DEL COLLEGAMENTO	DESCRIZIONE DEL COLLEGAMENTO
Controllo a relè	Controllo dei relè esterni in base allo stato del termostato.

#### Capacità di ricezione

NOME DEL COLLEGAMENTO	DESCRIZIONE DEL COLLEGAMENTO
ON/OFF	Riceve comandi ON/OFF da un altro dispositivo per replicare lo stato del relè.

Per ulteriori informazioni, visita



### 32. BLEFUSIONE

BlueFusion è una funzione che consente ai dispositivi esclusivamente Bluetooth di comunicare anche tramite Wi-Fi, permettendone il controllo tramite comandi API. BlueFusion richiede che sia un dispositivo solo Bluetooth che un dispositivo compatibile con il Wi-Fi siano aggiunti alla stessa proprietà nell'app. Una volta aggiunti, è possibile scegliere quale dispositivo Wi-Fi il dispositivo Bluetooth dovrà utilizzare come ponte di comunicazione da una panoramica all'interno dell'app.

Per ulteriori informazioni, visita



### 33. API

Il dispositivo è dotato di un'API aperta che consente l'integrazione e il controllo remoto tramite internet senza la necessità di utilizzare la nostra app. Ciò significa che il dispositivo può essere integrato in qualsiasi sistema in grado di inviare e ricevere dati tramite un'API, permettendo agli sviluppatori di creare soluzioni personalizzate e automatizzare le interazioni utilizzando richieste HTTP standard.

### 34. PARAMETRI DI CONFIGURAZIONE

I prodotti Heatit dovrebbero funzionare immediatamente dopo l'installazione. Tuttavia, alcune configurazioni del dispositivo potrebbero modificarne la funzionalità per soddisfare al meglio le esigenze dell'utente o sbloccare funzionalità avanzate.

L'elenco completo dei parametri è disponibile nel centro documentazione del dispositivo in questione.

### 35. INDICATORE

Il dispositivo è dotato di un indicatore che fa lampeggiare il display. Questo può essere utilizzato durante l'inserimento per identificare un dispositivo e consentirne il collegamento alla stanza corretta all'interno dell'app "MyHeatit".

### 36. AGGIORNAMENTO DEL FIRMWARE - OTA

Per aggiornare un prodotto Wi-Fi utilizzando la funzione OTA integrata, il prodotto deve essere aggiunto all'app MyHeatit tramite Wi-Fi e deve avere accesso a Internet. Accedere alle impostazioni del dispositivo che si desidera aggiornare e premere il pulsante "Aggiorna firmware".

Questo controllerà se è disponibile una versione più recente; in caso affermativo, la scaricherà e la installerà.

### 37. DIMENSIONI

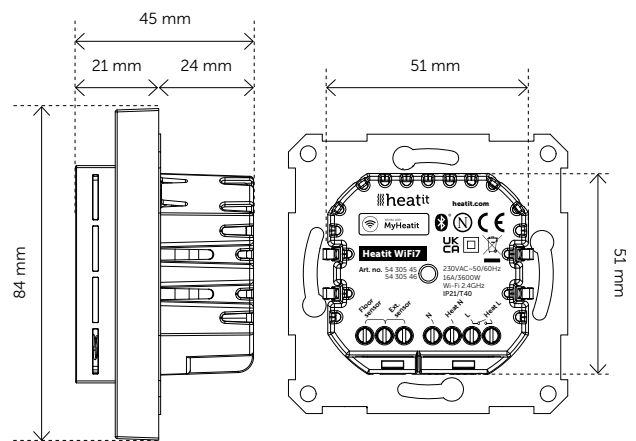

### 38. POSIZIONAMENTO NELLA SCATOLA DI DERIVAZIONE

Quando due o più termostati vengono installati troppo vicini tra loro, il calore che emettono può interferire con i sensori di temperatura e la temperatura nella scatola di derivazione può diventare troppo elevata. Ciò può causare letture di temperatura imprecise, soprattutto in condizioni di carico elevato, con conseguente controllo errato del riscaldamento. Per evitare tali problemi, i termostati dovrebbero essere installati il più distanti possibile l'uno dall'altro e sempre in scatole di derivazione separate. Questo garantisce letture di temperatura più precise.

Nei sistemi multi-telaio con più unità, il termostato deve essere sempre montato nella parte inferiore e non deve mai essere installato più di un termostato in un sistema multi-telaio.

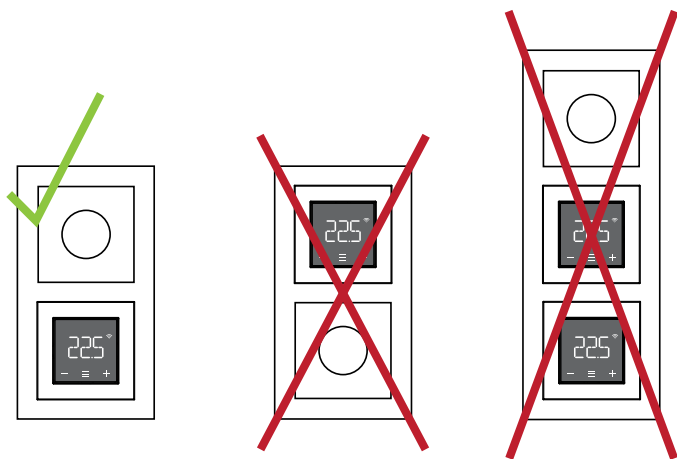

### 39. CARATTERISTICHE DI SICUREZZA

Il dispositivo è dotato di funzioni di sicurezza per garantire un funzionamento sicuro e avvisare l'utente di eventuali guasti o comportamenti anomali. Il dispositivo dispone di una funzione di protezione da surriscaldamento e sovraccarico. Se il termostato rileva un evento di surriscaldamento o sovraccarico, si spegnerà e sul display verrà visualizzato un messaggio di errore.

#### 39.1 Surriscaldamento

Il dispositivo è dotato di sensori di temperatura interni che rilevano il surriscaldamento. Avvisa l'utente e disattiva il relè per prevenire eventuali danni.

Quando viene rilevato un surriscaldamento, il dispositivo:

- Disattiva il relè.
- Visualizza Err6 sul display.
- Invia una notifica all'app "MyHeatit".

#### 39.2 Sovraccarico

Il dispositivo è dotato di una protezione da sovraccarico da 16 A. La protezione da sovraccarico si attiva se l'assorbimento di corrente supera i 16 A.

Quando viene rilevato un sovraccarico, il dispositivo:

- Disattiva il relè.
- Visualizza Err7 sul display.
- Invia una notifica all'app "MyHeatit".

#### 39.3 Guasto del sensore

Il dispositivo è in grado di rilevare quando non è collegato alcun sensore oppure quando il sensore è rotto o difettoso, causando un circuito aperto.

Quando il dispositivo rileva un errore del sensore, il dispositivo:

- Disattiva il relè.
- Viene visualizzato un errore sul display, che cambia a seconda del sensore non collegato o difettoso.

Per eliminare l'errore "Sensore non connesso", è necessario scollegare il dispositivo dalla rete elettrica e controllare il cablaggio e il/i sensore/i. Una volta risolto il problema, è possibile ricollegare il dispositivo alla rete elettrica e quest'ultimo tornerà a funzionare normalmente.

### 40. CODICI DI ERRORE

Se viene visualizzato un codice di errore, provare a rimuovere e riposizionare il pannello frontale del termostato per riavviare il dispositivo. Se il problema persiste, si consiglia di contattare un elettricista o l'assistenza per ulteriore supporto.

#### Err Aggiunta fallita.

Vedi il capitolo "Aggiungi/Rimuovi".

#### Err1 errore interno.

Molto probabilmente si tratta di un'unità difettosa. Contatta l'assistenza.

#### Err2 Errore radio.

Molto probabilmente si tratta di un'unità difettosa. Contatta l'assistenza.

#### Err3 errore interno.

Molto probabilmente si tratta di un'unità difettosa. Contatta l'assistenza.

#### Err4 Errore del sensore del pavimento.

Hai selezionato la modalità sensore F, AF o A2F senza aver collegato un sensore di pavimento, oppure il sensore potrebbe essere danneggiato.

#### Err5 Errore del sensore esterno.

Hai selezionato la modalità sensore A2 o A2F senza aver collegato un sensore esterno, oppure il sensore potrebbe essere danneggiato.

#### Err6 Surriscaldamento.

Contatta il tuo elettricista.

#### Err7 Sovraccarico.

Contatta il tuo elettricista.

## 41. GRAFICO - VISUALIZZAZIONE DELLA STRUTTURA DEL MENU

Tieni premuto il pulsante centrale per 5 secondi per accedere al menu.

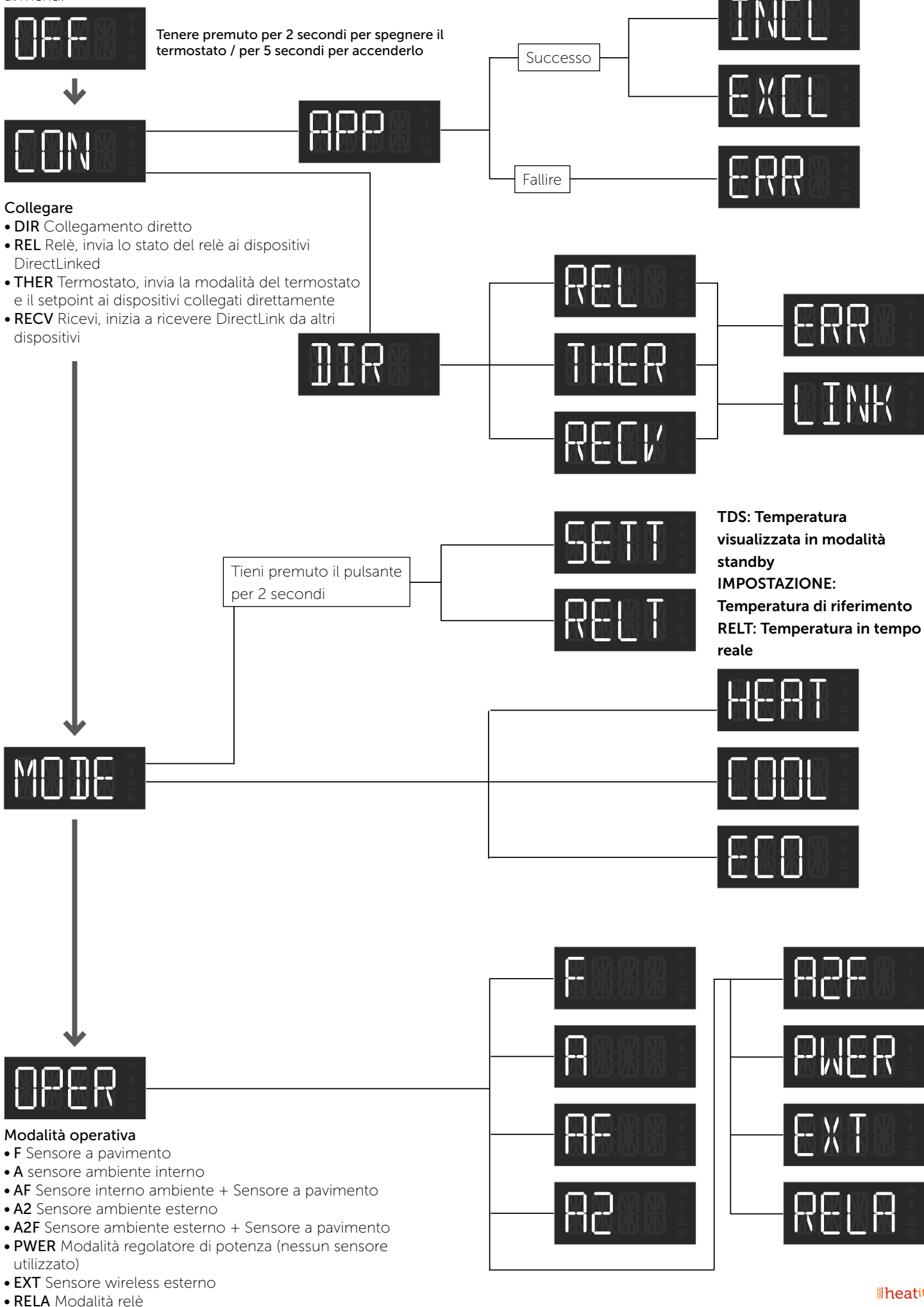

SEN

Valore del sensore

68

10

12

15

22

33

47

100

MIN

Mostra solo  
opzioni disponibili

ALO

FLO

A2L

Limite di temperatura minima

- ALO Limite minimo del sensore aria
- FLO Limite minimo del sensore di pavimento
- A2L limite inferiore del sensore cablato esterno

MAX

Mostra solo  
opzioni disponibili

AHI

FHI

A2H

Limite di temperatura massimo

- AHI Limite massimo del sensore aria
- FHI Limite massimo del sensore del pavimento
- A2H limite superiore del sensore cablato esterno

CAL

Mostra solo  
opzioni disponibili

CAR

CAF

CAE

Calibrazione

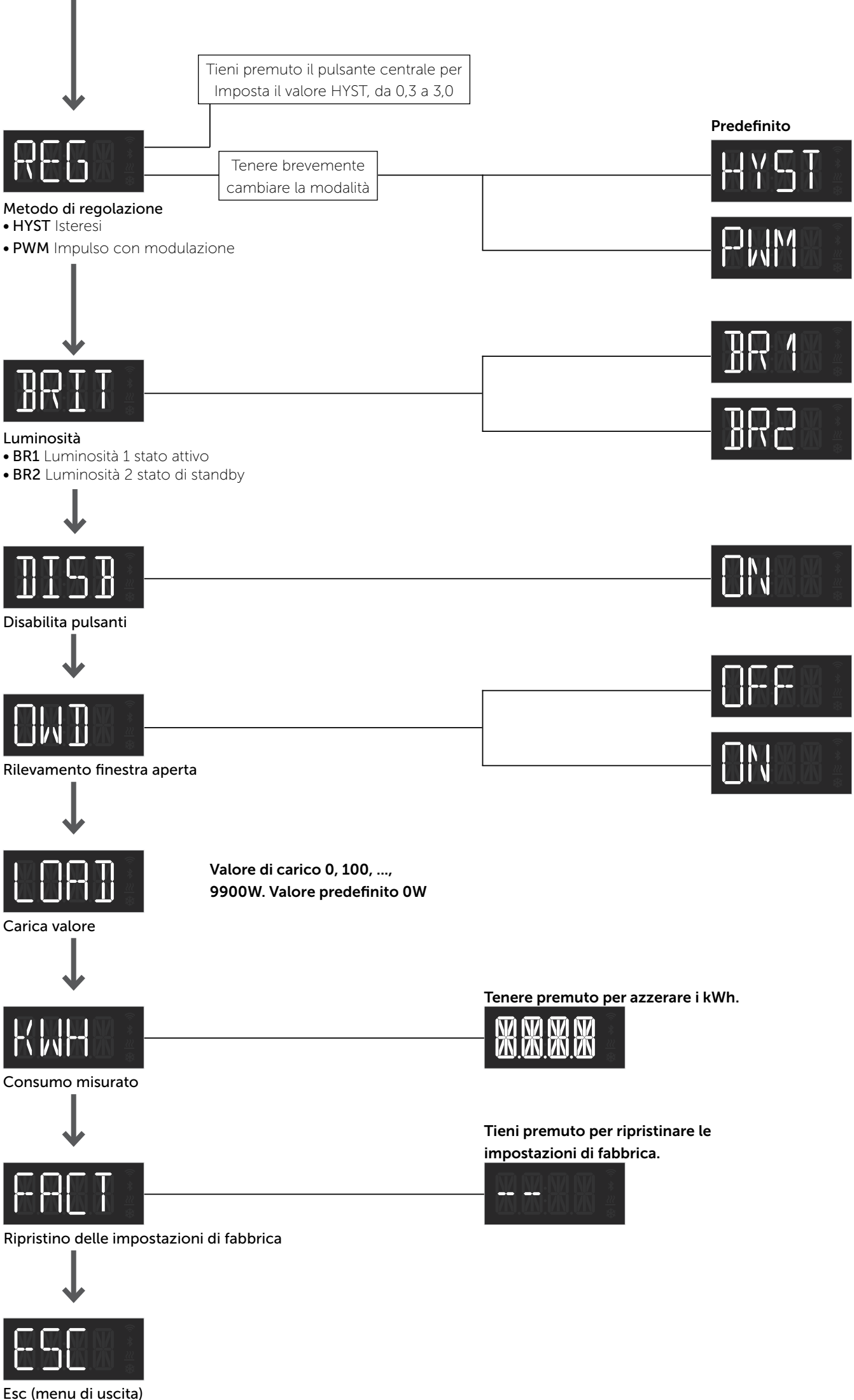

- CAR Sensore ambiente di calibrazione
- CAF Sensore di calibrazione del pavimento
- CAE Calibrazione Sensore esterno



#### 41.1 Messaggi di errore visualizzati

	<b>Non incluso</b>
	<b>errore interno</b>
	<b>Errore radio</b>
	<b>errore interno del sensore</b>
	<b>Errore del sensore del pavimento</b>
	<b>Errore del sensore esterno</b>
	<b>Surriscaldare</b>
	<b>Sovraccarico</b>

#### 41.2 Messaggi di visualizzazione generali

	<b>Blocco bambini attivato</b>
	<b>Blocco bambini disabilitato</b>
	<b>Impostazioni memorizzate</b>

Non smaltire gli apparecchi elettrici come rifiuti urbani indifferenziati, ma utilizzare gli appositi contenitori per la raccolta differenziata. Per prevenire possibili danni all'ambiente o alla salute umana derivanti da uno smaltimento incontrollato dei rifiuti, riciclarli in modo responsabile per promuovere il riutilizzo sostenibile delle risorse materiali. Per restituire il dispositivo usato, utilizzare i sistemi di restituzione e raccolta o contattare il rivenditore presso il quale è stato acquistato il prodotto. Quest'ultimo si occuperà del riciclo ecocompatibile del prodotto.



Progettiamo e sviluppiamo i nostri prodotti in conformità con i nostri rigorosi requisiti di qualità (ISO 9001) e ambientali (ISO 14001). Tutte le installazioni elettriche devono essere eseguite da un installatore elettrico autorizzato. Il prodotto deve essere installato in conformità con il nostro manuale di installazione e con le normative edilizie nazionali. Qualsiasi installazione errata, uso improprio o danno al prodotto non è coperto dalla garanzia. La documentazione aggiornata è disponibile su [www.Heatit.com](http://www.Heatit.com) e/o [documents.Heatit.com](http://documents.Heatit.com). Heatit Controls AS non può essere ritenuta responsabile per eventuali errori o omissioni nelle informazioni sui nostri prodotti. Le specifiche del prodotto possono essere soggette a modifiche senza preavviso.

## INFORMAZIONI SUL PRODOTTO HEATIT WIFI7

### CARATTERISTICHE

- Wi-Fi (2,4 GHz)/BLE
- API aperta per l'integrazione
- Profili; Casa - Fuori casa - Notte - Lavoro
- DirectLink/BlueFusion
- Display a LED a 14 segmenti
- sensore ambiente interno
- Sensore ambiente esterno (cablato tramite cavo)
- Sensore a pavimento
- 3 modalità: Riscaldamento - Raffreddamento - Eco
- Funzionalità relè
- Regolatore di potenza
- Limitatore di temperatura
- Calibrazione della temperatura
- Isteresi/PWM
- Rilevamento ZeroX™
- Rilevamento finestra aperta
- Icona di stato del relè
- Luminosità del display regolabile
- Interruttore unipolare
- Modalità di blocco/blocco bambini
- Protezione da sovraccarico
- Protezione contro il surriscaldamento
- Google Home, Amazon Alexa (in attesa di approvazione)
- Programma settimanale nell'app
- Misurazione della potenza attiva
- Aggiornamento del firmware (OTA)

### DATI TECNICI

Protocollo	Wi-Fi (2,4 GHz)/BLE
Tensione nominale	230 V CA 50 Hz
Carico massimo	3600W 16A (carico resistivo)
Corrente massima	16A
Consumo energetico	<2W
Regolatore di potenza	Ciclo temporizzato 30 min.
Temperatura ambiente	da 5 °C a 40 °C
Temperatura di regolazione	da 5°C a 40°C
Temperatura di conservazione	da -30 °C a 70 °C
Isteresi	da 0,3 °C a 3,0 °C (valore predefinito 0,5 °C)
Umidità dal	10% all'85% UR
Compatibile con NTC-sensore con valori	6,8, 10, 12, 15, 22, 33, 47 o 100 kΩ a 25 °C
Lunghezza del sensore NTC	massimo 50 metri
Terminali a vite	Max. 2,5 mm <sup>2</sup> 2 Nm
Codice IP	IP21
Dimensioni (LxPxA)	84 x 84 x 45,5 mm
Approvazioni	Nemko, <a href="#">CE (Link)</a>

Frequenza di lavoro 2,4 GHz, potenza di uscita massima 20 dBm. La distanza tra l'utente e il prodotto non deve essere inferiore a 20 cm. Non ci sono restrizioni all'utilizzo di questo prodotto nei paesi dell'UE.

Con la presente, Heatit Controls AS dichiara che il presente dispositivo è conforme ai requisiti essenziali e alle altre disposizioni pertinenti della Direttiva 2014/53/UE.

### MANUTENZIONE

Il dispositivo non richiede manutenzione. Solo per uso interno.

**heatit**  
CONTROLS



Designed in Norway

Heatit Controls AS • Mattisrudsvingen 19, 2827 HUNNDALEN, NORWAY

Phone: +47 61 18 77 77 • [post@heatit.com](mailto:post@heatit.com) • [heatit.com](http://heatit.com)